

Wi-Fi přijímač do krabice 1-kanálový ROW-01 ze skupiny produktů SUPLA

ZÁKLADNÍ INFORMACE

VLASTNOSTI PŘIJÍMAČE:

- snadná instalace a konfigurace,
- další kabeláž není nutná,
- komunikace přes Wi-Fi.

OBSAH BALENÍ

- Zařízení ROW-01
- uživatelský manuál

CO POTŘEBUJETE NEŽ ZAČNETE

- šroubovák / kleště
- kabel s maximálním průměru 2,5 mm² pro připojení napájení
- doporučená licence SEP 1kV

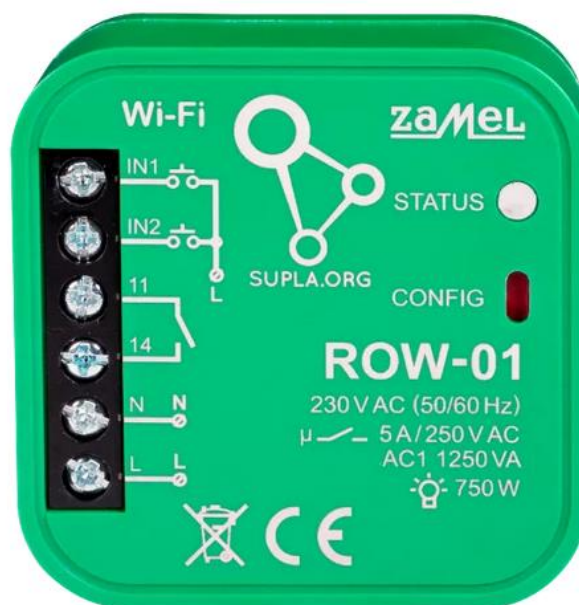

POZOR! Zařízení připojujte k síti v souladu s platnými normami. Instalaci by měl provádět pouze kvalifikovaný a elektrikář, který se seznámil s návodem k obsluze a funkcemi zařízení. Dodržujte všechny pokyny dle tohoto návodu. Nikdy neotevírejte kryt zařízení, tím by došlo k propadnutí záruky. Hrozí riziko úrazu elektrickým proudem a poškození zařízení. Vždy, když zařízení připojujete k elektrickému rozvodu, ujistěte se, že rozvody nejsou pod napětím. Podmínky a způsob přepravy, skladování a provozu tohoto zařízení mohou ovlivnit jeho výkon. Nikdy neinstaluje zařízení, pokud některý z dílů schází, zařízení je poškozeno nebo jakkoliv deformováno. Pokud zjistíte jakoukoli závadu ve funkci, kontaktujte výrobce.

ZAMEL Sp. z o. o. tímto prohlašuje, že typ zařízení ROW-01 je v souladu se směrnicí 2014/53/EU. Úplné znění EU prohlášení o shodě je k dispozici na internetové adrese: www.zamel.com

UPOZORNĚNÍ

Při instalaci dávejte pozor, aby přijímač nebyl vystaven přímému působení vody a práci v prostředí s vysokou vlhkostí. Teplota na místě instalace by měla být v rozsahu -10 až + 55 °C.

Přijímač SRW-01 je určen k montáži uvnitř. Při venkovní instalaci, je nutné přijímač umístit do přídatného hermetického krytu, který jej ochrání před vniknutím vody zejména ze strany připojovacích svorek.

TECHNICKÉ PARAMETRY

ROW-01	
Jmenovité napájecí napětí:	230 V AC
Jmenovitá frekvence:	50/60 Hz
Jmenovitý odběr výkonu:	0,45 W
Přenos:	Wi-Fi 2,4 GHz 802.11 b/g/n
Provozní dosah:	Podle dosahu Wi-Fi sítě
Počet vstupů:	2
Spolupráce s konektory:	monostabilní (tlačítka zvonek), bistabilní (standardní spínače světla bez podsvícení)
Počet výstupních kanálů:	1
Parametry kontaktu relé (beznapěťový) :	1 x NO 5 A / 250 V AC
Počet připojovacích kontaktů:	6 (vodiče o průměru do 2,5 mm ²)
Upevnění krytu:	Instalační krabice Ø 60 mm
Rozsah provozních teplot:	od -10 °C do 55 °C
Krytí:	IP20
Rozměry:	47,5 x 47,5 x 20 mm
Hmotnost:	0,04 kg
Maximální zatížení:	5 A / 250 V AC; žárovky a halogenové žárovky - 750 W; zářivky CFL-250W; LED žárovky - 60W

UVEDENÍ DO PROVOZU V 5 KROCÍCH

1. Instalace aplikace SUPLA
2. Vytvoření uživatelského účtu
3. Připojení zařízení k elektrické síti
4. Automatické přidání zařízení do systému
5. Ovládání rolety



www.supla.org/android

1. INSTALACE APLIKACE

Zařízení SUPLA lze ovládat na dálku pomocí tabletu nebo mobilního telefonu a aplikace SUPLA www.supla.org. Ta je k dispozici zdarma na AppStore nebo Google Play. K instalaci můžete využít i následujících QR kódů pro operační systémy iOS a Android.



www.supla.org/ios

2. VYTVOŘENÍ UŽIVATELSKÉHO ÚČTU

Pokud ještě nemáte účet, vytvořte si jej kliknutím na tlačítko "Vytvořit účet".



Pokud již účet máte, zadejte e-mailovou adresu, která byla použita při vytvoření účtu.

VYTVOŘENÍ ÚČTU

Na stránce zadejte následující údaje:

- emailová adresa,
- Heslo,
- Potvrzení hesla.

Vše potvrďte kliknutím na: "Vytvořit účet"

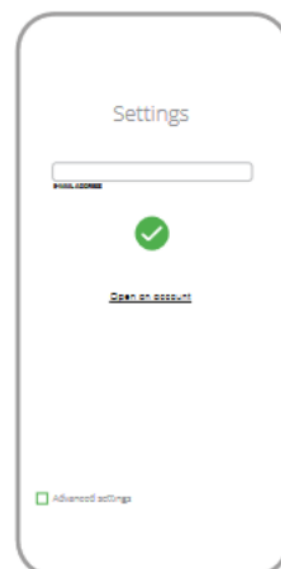

3. PŘIPOJENÍ K SÍTI

SCHÉMA ZAPOJENÍ

Připojení zařízení ROW-01 k elektrickému rozvodu

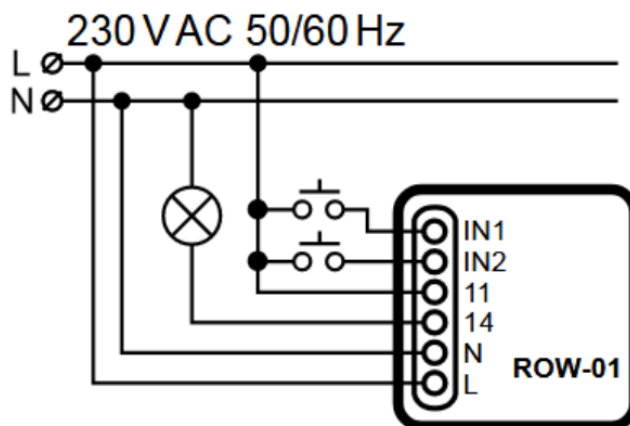

4. PŘIDÁNÍ ZAŘÍZENÍ DO APLIKACE SUPLA

SPUŠTĚTE APLIKACI

Poté v nabídce vyberte „Přidat zařízení“.

SPUŠTĚNÍ INSTALAČNÍ NABÍDKY

Zobrazí se Průvodce přidáním zařízení. Chcete-li pokračovat, stiskněte tlačítko „Další“

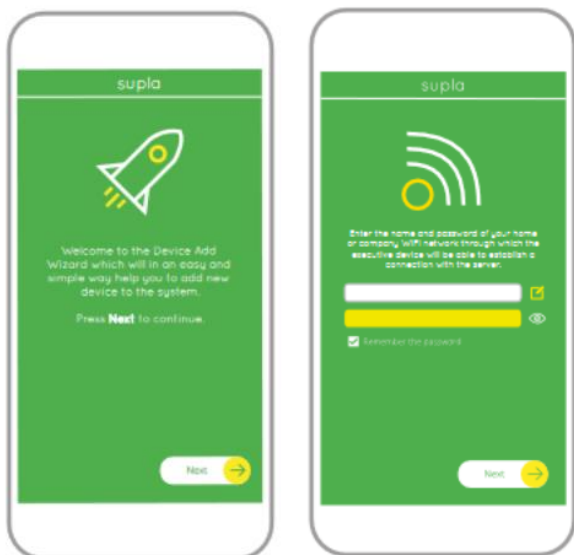

SÍŤOVÉ HESLO

Vyberte síť, přes kterou se zařízení připojí k Internetu. Poté zadejte heslo a stiskněte "Další" .

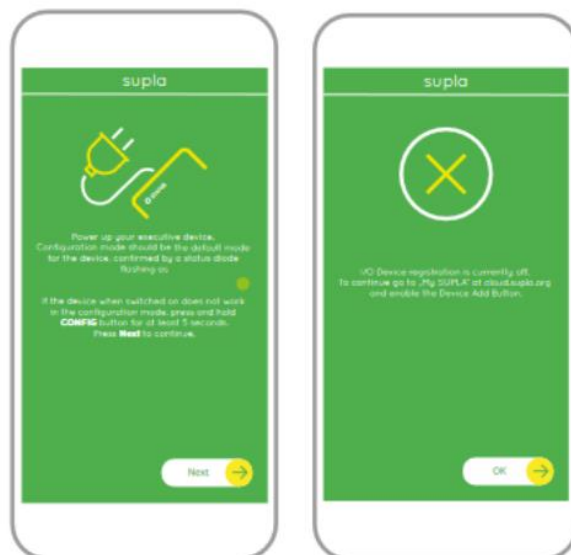

PŘIPOJENÍ ZAŘÍZENÍ

Připojte napájení k zařízení podle schématu. Zkontrolujte, zda se dioda v zařízení chová jako na obrázku animace. Pokud ne, přepněte zařízení do režimu nastavení podržením tlačítka CONFIG na zařízení. Pak stiskněte tlačítko START .

REGISTRACE ZAŘÍZENÍ ZAKÁZÁNA

Pokud se zobrazí zpráva o deaktivaci registrace zařízení, přejděte na <https://cloud.supla.org/>, přihlaste se, vyberte záložku "Moje SUPLA" a aktivujte „přidávání zařízení“. Poté proces opakujte.

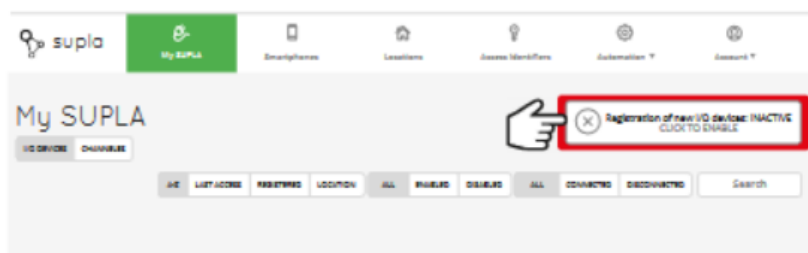

PŘIDÁNÍ ZAŘÍZENÍ BYLO ÚSPĚŠNÉ

Přidání zařízení by mělo být dokončeno bez jakéhokoliv problému. O této skutečnosti bude informovat závěrečné oznámení: "Nastavení zařízení bylo úspěšné".

Po stisknutí tlačítka OK by aplikace měla zobrazit správně přidané zařízení na seznamu. ROW-01 signalizuje trvalé spojení se serverem stálým svícením LED na přední straně zařízení.

POZOR!

Pokud připojení nevidíte ihned po konfiguraci zařízení v aplikaci, zkontrolujte stav LED diody. Při prvním přidávání některých zařízení může LED velmi rychle nepravidelně blikat – znamená to, že ovladač aktualizuje svůj software. Chvilí po tomto postupu by se měla LED rozsvítit trvale, což znamená připojení k serveru.

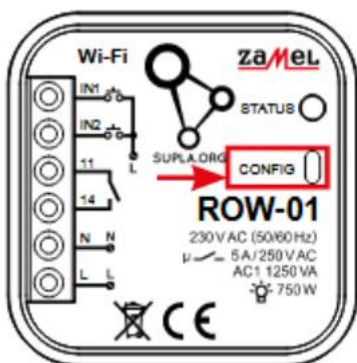
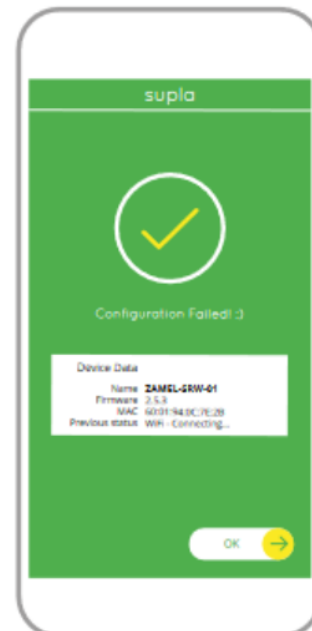

PŘIDEJTE ZAŘÍZENÍ RUČNĚ

Postup ručního přidávání by měl být použit ve chvíli, kdy se z nějakého důvodu automatické přidávání, dostupné z úrovně aplikace, nezdařilo.

ZAŘÍZENÍ V REŽIMU NASTAVENÍ

Chcete-li to provést, uveďte zařízení do konfiguračního režimu podržením tlačítka CONFIG na zařízení po dobu, dokud nezačne dioda LED STATUS blikat.

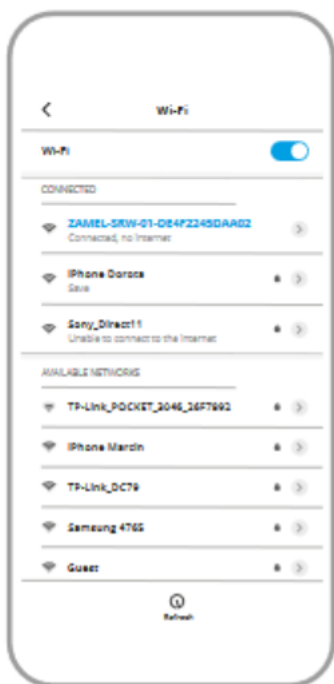

KONFIGURACE ZAŘÍZENÍ

Poté vyhledejte zařízení v seznamu dostupných zařízení sítí Wi-Fi a připojte se k ní. Název sítě by měl začínat ZAMEL-ROW-01 a dále sériové číslo zařízení.

Nyní spusťte webový prohlížeč a zadejte v adresním řádku: 192.168.4.1 a potvrďte. Zobrazí se konfigurační stránka. Na tomto místě můžete snadno změnit nastavení sítě.

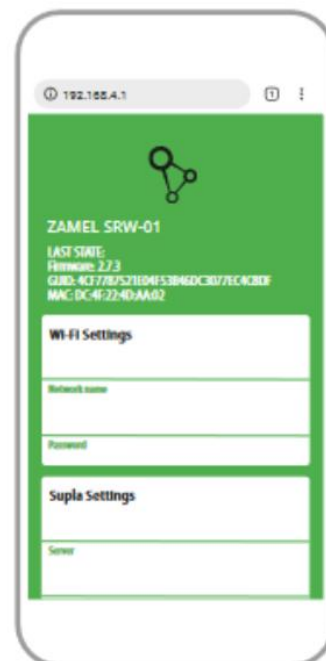



Po provedení změn stiskněte tlačítko "ULOŽIT", ve spodní části obrazovky. Mělo by se zobrazit oznámení „Data uložena“ Chcete-li potvrdit zadané údaje, stiskněte tlačítko CONFIG na zařízení. Pokud se zařízení úspěšně připojí k serveru - LED STATUS bude nepřetržitě svítit .

5. OVLÁDÁNÍ SVĚTLA

FUNKCE APLIKACE

HLAVNÍ OKNO APLIKACE

1. Spusťte dálkové ovládání světla.
2. Pro zapnutí nebo vypnutí přejedte ikonu vlevo nebo vpravo.

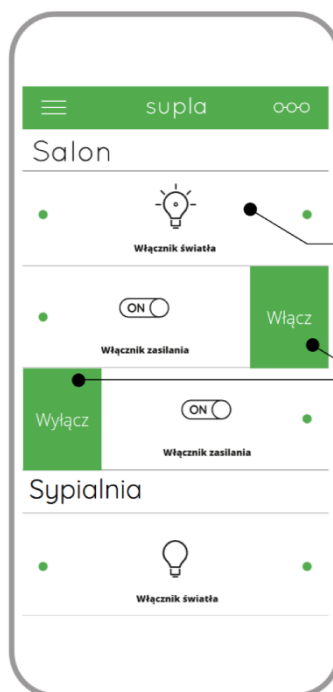

Hlavní okno aplikace

Začni zdálně ovládat osvětlení

Pro zapnutí nebo vypnutí, přejed' ikonu vlevo nebo vpravo

SKUPINY KANÁLŮ

Skupiny kanálů umožňují v aplikaci ovládat několik kanálů pomocí jednoho tlačítka. Aby se kanály mohly seskupit, musí být stejného typu, např. přepínače světla lze seskupit pouze s přepínači světla, rolety s roletami atd. Skupiny kanálů mohou být také propojené s plánovacím harmonogramem. Např. skupina obsahující např. 4 ovladače osvětlení může být přiřazena k jednomu harmonogramu.

VYTVOŘENÍ SKUPINY KANÁLŮ:

1. Vyberte nabídku „Automaticky“ a poté vyberte možnost „Skupiny kanálů“.
2. Vyberte „Přidat novou skupinu kanálů“. Dole se zobrazí nová skupina kanálů.
3. Vyberte „Vybrat první kanál pro definování skupinové funkce a uložit.“
4. Vyberte první kanál, ten určí funkci následně vybraných kanálů, např. na začátku vybraný spínač světla umožní následné připojení pouze pro další přepínače světla atd.
5. Vyberte tlačítko "Přidat". Při přidání prvního kanálu, je vytvořena skupina a je jí přiděleno ID viditelné nahoře.

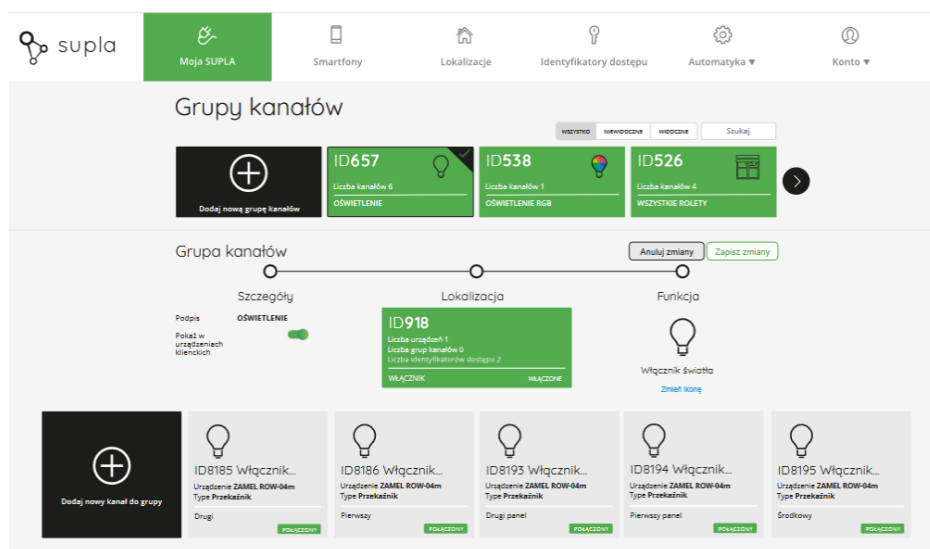

6. Vyberte další kanál a klikněte na „Přidat“. Kanály se budou zobrazovat vedle sebe jako čtverce.
7. Po dokončení přidávání dalších kanálů je možné pro lepší identifikaci vytvořené skupiny, připojit v detailu skupiny její popis.
8. Tlačítkem vpravo uložte změny.

PRO OVLÁDÁNÍ SKUPINY KANÁLŮ Z APLIKACE MUSÍTE:

1. Spustit na svém smartphonu aplikaci SUPLA.
2. Přepnout na zobrazení skupiny kanálů (tři tečky) v pravém horním rohu aplikace.
3. Měla by se zobrazit skupina kanálů s nastaveným popisem. Od této chvíle ji můžete ovládat úplně stejně jako jednotlivá zařízení.

6. RESET ZAŘÍZENÍ

RESET NA TOVÁRNÍ NASTAVENÍ

1. Stiskněte a podržte tlačítko CONFIG. LED STATUS bude rychle blikat.
2. Uvolněte tlačítko CONFIG. LED STATUS bude i nadále rychle blikat.
3. Znovu stiskněte a podržte tlačítko. LED STATUS jednou blikne.
4. Uvolněte tlačítko. Zařízení se resetuje a restartuje - LED dioda STATUS bude rychle blikat.

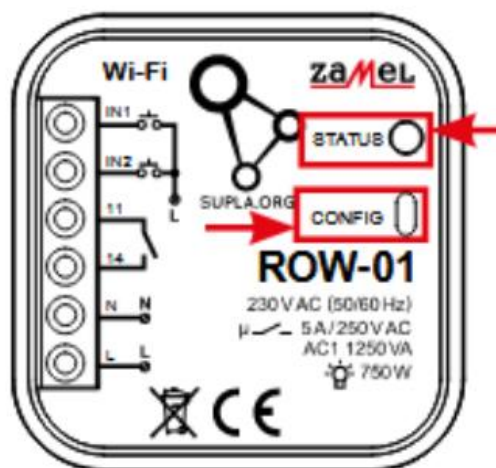

VÍCE INFORMACÍ

Více informací, skeny a videa můžete najít pod uvedeným QR kódem nebo na adrese:
<https://supla.zamel.com/en/product/row-01>

Záruka

- Výrobce poskytuje na Zařízení záruku v trvání 24 měsíců
- Záruka Výrobce nekryje tyto případy
 - o Vady způsobené dopravou, manipulací nebo jinými faktory
 - o Vady způsobených chybnou montáží
 - o Vady způsobené úpravou nebo změnou Zařízení prodejcem nebo koncovým uživatelem
 - o Vady způsobené vyšší mocí
- Zákazník musí bezodkladně uvědomit o každé vadě Zařízení Prodejce od kterého Zařízení zakoupil
- Výrobce řídí veškeré reklamace dle platného právního předpisu
- Pokud bude reklamace uznána za oprávněnou, bude vyřešena náhradou vadného dílu, jeho opravou nebo vrácením kupní ceny ze strany Prodejce
- Výrobce Zařízení je: ZAMEL Sp. z .o.o.